

# 取扱説明書

13-11	440丸アルミ
13-31	600丸アルミ
13-41	900丸アルミ

この度、弊社の商品をご使用いただき誠にありがとうございます。  
この取扱説明書は、サンワ規格サイン、突出しタイプの取り扱い方  
法と使用上の注意事項について記載しています。

正しく安全な場所に設置して、安心してご使用頂くために、この  
取扱説明書に記載された注意事項は必ずお守り下さい。

注意事項を守らずに使用して事故が発生しても責任を負いかね  
ます。

不明な点がある場合は、取扱店又は弊社までお問合せ下さい。

## 説明内容





	page
1 必ず守っていただきたい注意点	1
2 製品仕様	1
3 ご使用上の注意	2
4 看板の取付に際しての注意	2
5 看板取付について	3
6 蛍光灯の交換について	4
7 清掃について	4
8 メンテナンス（故障・修理）について	4

## 1

## 必ず守っていただきたい注意点

この取扱説明書に記載された注意事項は、安全に関する重要な内容のものです。  
 人身やその他の財産への被害を防止するために、次のような絵表示を記載しています。  
 下記の内容を良くご理解の上、取扱説明書をお読み下さい。  
 また、設置後も安全維持のためメンテナンスが必要ですので、本説明書をすぐに  
 取出せる場所に保管し、ご活用下さい。

## 警告表示とその意味

 <b>警告</b>	取り扱いを誤った場合、死亡や重傷を負う危険性があります。
 <b>注意</b>	取り扱いを誤った場合、けがをしたり商品を破損してしまいます。
 <b>禁止</b>	やってはいけないことです。
 <b>強制</b>	必ず守っていただくことです。
 <b>確認</b>	必ず行っていただくことです。

## 2

## 製品仕様

品名	440丸アルミ	600丸アルミ	900丸アルミ
本体サイズ(mm)	Φ440×D80	Φ600×D120	Φ890×D150
原稿サイズ	Φ388	Φ548	Φ820
面板サイズ	Φ435	Φ594	Φ885
広告面	アクリル2.0 乳半色成形板	アクリル2.0 乳半色成形板	アクリル3.0 乳半色成形板
フレーム	アルミ押出型材	アルミ押出型材	アルミ押出型材
表面処理	アルマイト仕上	アルマイト仕上	アルマイト仕上
カラー	シルバー	シルバー	シルバー
電装	FCL20W×1灯	FCL40W×1灯	FL20W×3灯
振止棒	なし	Φ6×L800ステー1本	Φ14×L1100カラーステー1本
重量	3.4kg	6.5kg	19.1kg

<b>警告</b>	
<b>警告</b>	取付工事は高所の為危険です。必ず専門の業者にご依頼下さい。
<b>注意</b>	広告面は可燃性のアクリル樹脂製です。火気により変形したり、燃えたりする恐れがあります。火気を近づけないで下さい。
<b>禁止</b>	改造しての使用は危険です。絶対にしないで下さい。
<b>確認</b>	危険防止のため常に管理(破損、脱落強風事後の確認など)、メンテナンスをお願い致します。異常がありましたら、速やかに取扱店にご連絡下さい。
<b>確認</b>	電圧を確認して下さい。また、漏電防止・火災防止のため、屋外では必ず防水コンセントに接続し、アースも忘れないよう確認して下さい。

<b>注意</b>	アンカーボルト及び振れ止め棒を固定するボルト類は確実に締め込み、シーリングを行ってください。
<b>注意</b>	振れ止め棒の端部を2回以上、繰り返して曲げないでください。振れ止め棒が破損する恐れがあります。(固定方法は3ページを参照)
<b>禁止</b>	取付金具の改造は絶対にしないで下さい。金具の剛性低下による看板本体の落下等につながり大変に危険です。
<b>強制</b>	本製品の設置に関しては各自治体が定める条例に従って正しく設置して下さい。
<b>強制</b>	直付けとして建物等に取り付ける場合は、看板天端で8mを守ってください。自立としてポール等に取り付ける場合は、看板天端で4mを守ってください。制限高さを超過いたしますと、風圧等の影響により面板が破損する恐れがございます。また本製品は充分な強度を以って設計されていますが、工作物申請が出来る構造とはなっていません。
<b>強制</b>	取付板の止部材が腐食し、落下しないよう、上面、両側面と止部材には必ずコーキングをして下さい。
<b>強制</b>	600丸アルミ、900丸アルミは振れ止め棒仕様となっております。必ず振れ止め棒を設置してお取り付け下さい。振れ止め棒は横風に対する補強ですので、上から見て看板と振れ止め棒が30°以上の角度になるように取り付けして下さい。
<b>確認</b>	お取り付けに関してはビスのゆるみ等がないか、また取り付け後に本体を揺すりぐらつき等がないかご確認下さい。
<b>確認</b>	取付ける前に、取付場所を確認してください。宣伝効果と安全面を考慮の上、設置場所をお選び下さい。壁面への取付板の取り付けは、壁面を考慮し、設置場所の下地に適切な部材で施工して下さい。

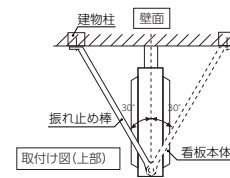

看板の取付方法

- ① 取付ける前に、取付場所を確認してください。宣伝効果と安全面を考慮の上、場所をお選び下さい。なお看板を取り付けるアンカー等は、設置場所の下地に合った物をご用意下さい。
- ② 看板本体より、ネジ(A)を外し、取付板、足カバーを分離して下さい。
- ③ 設置部に取付板をアンカー等で打ち、危険がないようにしっかり固定して下さい。
- ④ 取付板に足カバー、看板本体を取り付けて下さい。上下面のビス穴にしっかりネジ(A)を締めて固定して下さい。
- ⑤ 看板上部にビス(B)で振れ止め棒を仮止めし、振れ止め棒のもう一方の端を壁面に合わせて折り曲げ、壁にアンカー止めし、固定して下さい。その後、ビス(B)をしっかりと締め込んで下さい。  
(固定したビス部分は必ずシーリングしてください。)

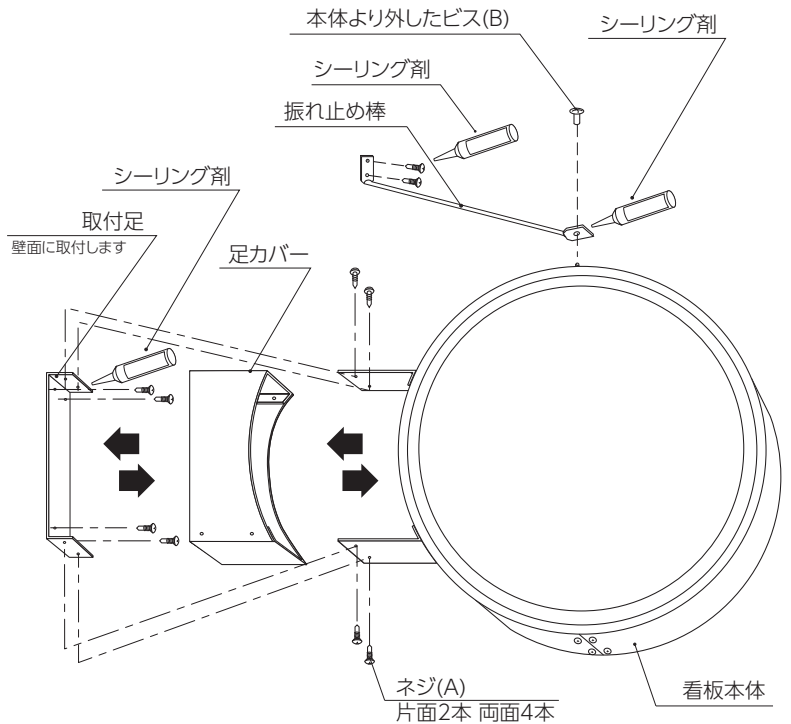

※図例は<600丸アルミ>を使用

<取付穴ピッチ詳細>

■13-11 440丸アルミ	■13-31 600丸アルミ	■13-41 900丸アルミ
<p>4-Φ6取付用孔</p>	<p>6-Φ6取付用孔</p>	<p>6-Φ12取付用孔</p>

<b>警告</b>	
<b>注意</b> アクリル板は壊れ易い為、扱いには充分注意して下さい。怪我や破損の恐れがあります。	<b>強制</b> 蛍光灯と併せてグロー球も取替えて下さい。
<b>注意</b> 蛍光灯の交換や器具清掃時には電源を切って冷めてから行って下さい。火傷や感電の恐れがあります。	<b>強制</b> 出荷時は予め地域の周波数に合わせてあります。他の地域での使用は出来ません。

### 蛍光灯交換要領

- ① 本体フレーム上下両側のビス(4本)をドライバー等で取り外します。
- ② フレームを真横に引き抜きます。
- ③ 面板をスリットに沿って真横に引き抜き、蛍光灯を交換します。
- ④ 交換が終わったら、逆の手順でもとに戻します。

※蛍光灯の型番につきましては、1ページの<2.製品仕様>をご参照下さい。

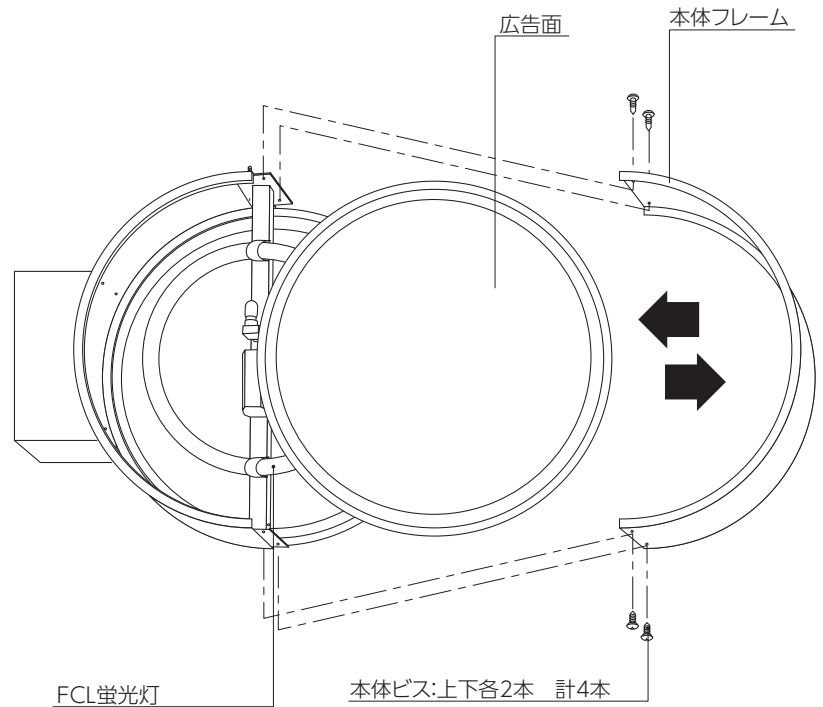

※図例は<600丸アルミ>を使用

うすめた中性洗剤を含ませた、柔らかい布又はスポンジにて、表面の汚れを拭き取って下さい。

<b>禁止</b> 漏電の原因になりますので、直接水をかけないで下さい。	<b>禁止</b> シンナー等の溶剤は使用しないで下さい。	<b>確認</b> ユニット内部を清掃する場合は必ず電源を切って作業して下さい。
--------------------------------------	-------------------------------	--

看板設置後に異常が発生した場合は使用を停止して下さい。  
破損、漏電などの原因で、人身事故や火災などの事故の発生が予測されます。  
事故の発生を未然に防ぐために取扱店までご連絡下さい。

**警告** 高所作業の為危険です。必ず専門の業者にご依頼下さい。



MEMO

---

製品は改良のため、予告なしに仕様変更する場合がございます。予めご了承下さい。

●製造元

 **三和サインワークス株式会社**

東京営業部 東京都港区港南2丁目15-1 (品川インターシティA棟30F)  
〒108-6030 TEL (03)5783-3001(代) FAX (03)5783-3010(代)

大阪営業部 大阪市北区梅田3丁目1-3 (ノースゲートビルディング16F)  
〒530-0001 TEL (06)6453-3002(代) FAX (06)6453-3022(代)

福岡営業所 福岡市博多区博多駅前3-25-21 (博多駅前ビジネスセンタービル3F)  
〒812-0011 TEL (092)472-7277(代) FAX (092)472-7278(代)

京都工場 京都府綴喜郡宇治田原町大字岩山小字釜井谷1-44  
〒610-0261 TEL (0774)99-7702(代) FAX (0774)99-7712(代)

埼玉工場 埼玉県入間市宮寺字宮ノ台4030 (武蔵工業団地内)  
〒358-0014 TEL (04)2934-5311(代) FAX (04)2934-5313(代)

つくば工場 茨城県かすみがうら市加茂5289-1  
〒300-0198 TEL (029)828-1615(代) FAX (029)828-1289(代)

ホームページアドレス  
<http://www.sanwa-signworks.co.jp/>

メールアドレス  
[info@sanwa-signworks.co.jp](mailto:info@sanwa-signworks.co.jp)