

組み立て前に必ずお読み下さい。

- ◆組み立てる前に部品、部材を確認してください。
- ◆組み立てに必要な工具をご用意ください。
- ◆組み立てしやすい場所を確保してください。
- ◆組み立て手順に従って組み立ててください。
- ◆先に緩めに全体を組上げ、最後に全てのネジを本締めしてください。
- ◆毛布等を敷くなど、床や家具にキズを付けないよう注意してください。
- ◆手や指を挟んだりしてケガをしないよう注意してください。

使用に際してのご注意

- ◆平坦な場所に安定させた状態で使用してください。
- ◆著しい汚れを落とす場合は、薄めた中性洗剤を使用してください。
- ◆定期的にボルトなどの緩みがないか確認し、緩みがあれば再度締め付けてください。

組立に必要な工具

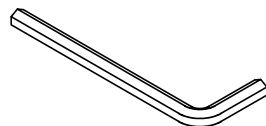

付属の工具をご利用下さい。

※ 商品に万一不具合、ご不明な点がございましたら、下記までお問合せ下さい。

AZUMAYA Co.,Ltd.

〒460-0008

愛知県名古屋市中区栄4-17-5

TEL(052)241-1247

受付日 月～金(祝日は除く)  
受付時間 9:00～17:00

**組立部品** ●組み立てる前に部品、部材を確認してください。

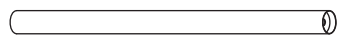

A ポール長×1



B ポール短×1

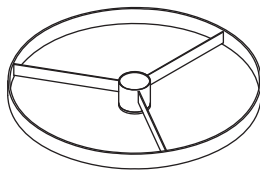

C フレーム×1

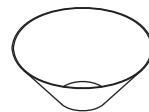

D 受皿×1

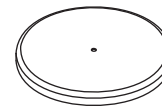

E ベースカバー×1

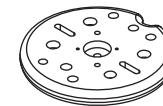

F ベース×1

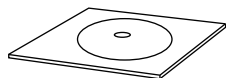

G クッションシート×1

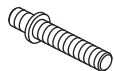

H 連結ボルト×1



I ワッシャー×2

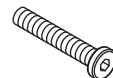

J ボルト×1



K キャップ×1



L 六角レンチ×1

**組立手順** ●組み立て手順をよく読んでから、組立作業を行ってください。

■手順1■

クッションシートGをはがし、受皿Dに貼り付けます。

※クッションシートの穴と受皿の穴がずれないように注意してください。

※シールになっています。

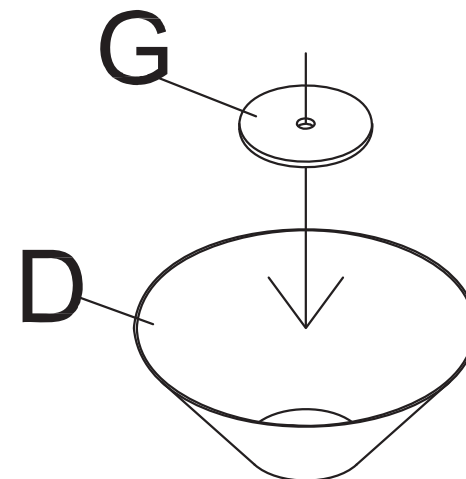
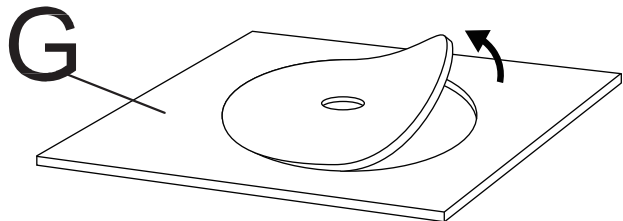

組立手順 ●組み立て手順をよく読んでから、組立作業を行ってください。

■手順2■

ポール長A、受皿D、ベースカバーE、ベースFを組み合わせます。  
組み合わせにはワッシャーI、ボルトJを使用し、六角レンチLで締めます。

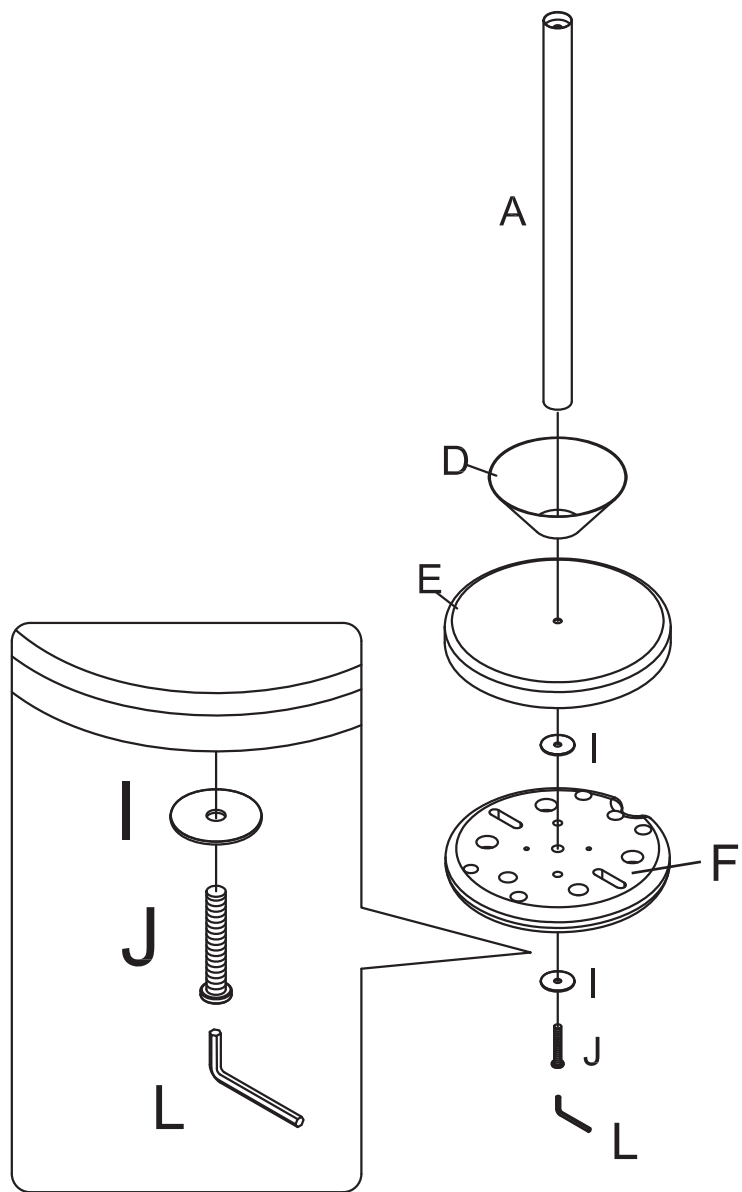

■手順3■

ポール長A、フレームC、ポール短B、キャップKを組み合わせます。  
組み合わせには連結ボルトHを使用します。

