

取り付け前に必ずお読み下さい。

- ◆取り付ける前に部品、部材を確認してください。
- ◆取り付けに必要な工具をご用意ください。
- ◆取り付けしやすい場所を確保してください。
- ◆取り付け手順に従って組み立ててください。
- ◆毛布等を敷くなど、床や家具にキズを付けないよう注意してください。
- ◆手や指を挟んだりしてケガをしないよう注意してください。

使用に際してのご注意

- ◆商品が重たいので、しっかりと壁に固定してください。
- ◆平坦な場所に安定させた状態で使用してください。
- ◆著しい汚れを落とす場合は、薄めた中性洗剤を使用してください。
- ◆定期的にボルトなどの緩みがないか確認し、緩みがあれば再度締め付けてください。

組立に必要な工具

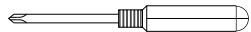

+ドライバー

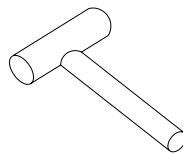

ハンマー

お客様にてご用意ください。

※ 商品に万一不具合、ご不明な点がございましたら、下記までお問合せ下さい。

AZUMAYA Co.,Ltd.

〒460-0008

愛知県名古屋市中区栄4-17-5

TEL(052)241-1247

受付日 月～金(祝日は除く)

受付時間 9:00～17:00

付属部品 ●設置する前に部品、部材を確認してください。

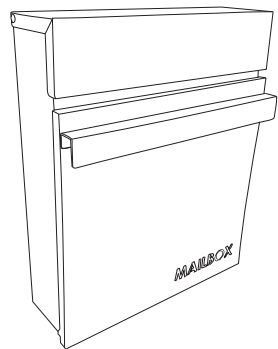

A 本体×1

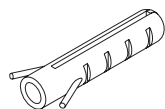

B アンカー×4

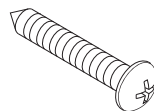

C ネジ×4



D カギ×1

## 設置方法

### ■手順1■

1. カギDでロックを解除して本体Aを開きます。
2. 本体Aを壁にあてて、設置位置を決めてください。
3. 壁面を確認します。  
壁面が木の場合、手順3へ進みます。  
壁面がコンクリートの場合、ネジ穴をあけます。

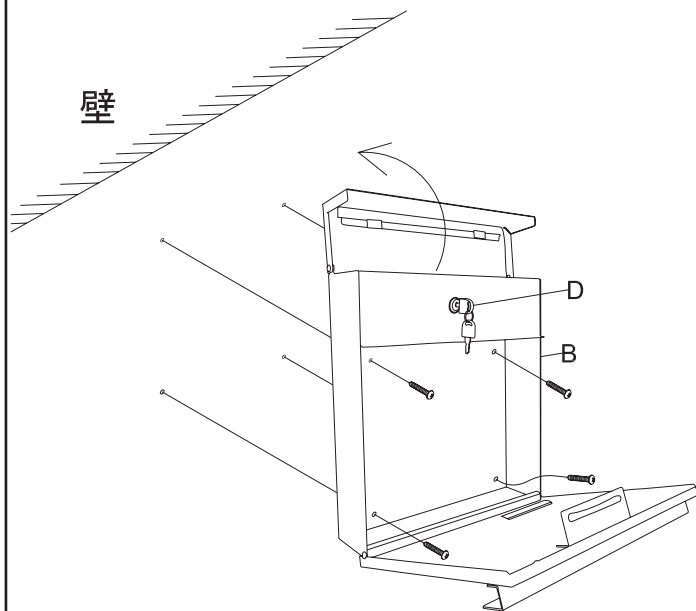

### ■手順2■

- ネジ穴へアンカーBを打ち込みます。

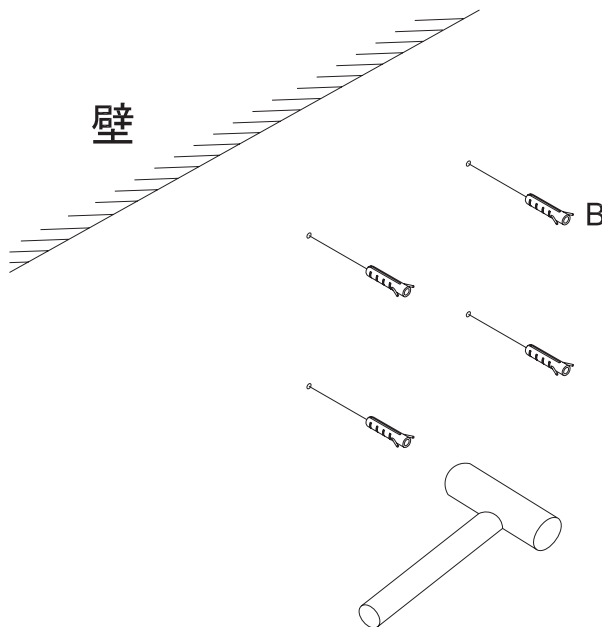

### ■手順3■

- ネジCを使用し、本体Aを壁面へ固定させます。  
※壁面が木の場合、アンカーBは打ち込みません。

