

S フレーム

仕
様
フレーム材質：アルミニウム押出品 有効寸法：L = 3.64 m
表面処理：シルバー（艶消）／B2アルマイト 腐食防止処理済
ホワイト（艶有）／B2アルマイト ホワイト塗装 腐食防止処理済
ステンカラー（フロンズとシルバーの中間色）／着色アルマイト
樹脂コーナー材質：ポリカーボネート 成型品
カラー：シルバー・ホワイト・ステンカラー（塗装品）
□内の数字は、商品コードです

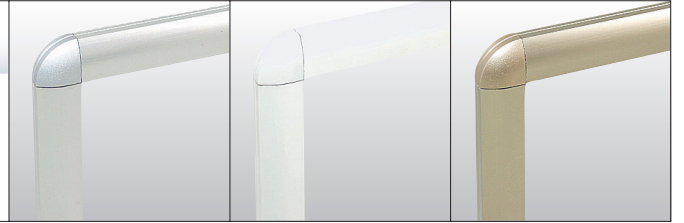

221015

S フレーム × 3.64 m
シルバー

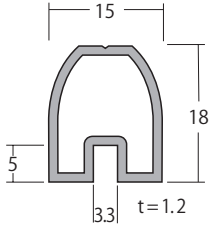

221016

S フレーム × 3.64 m
ホワイト

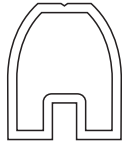

221017

S フレーム × 3.64 m
ステンカラー

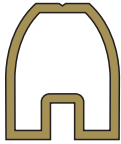

221021

S-1 フレーム × 3.64 m
シルバー

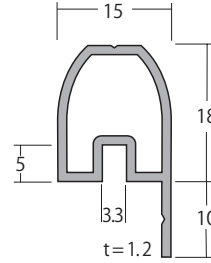

221022

S-1 フレーム × 3.64 m
ホワイト

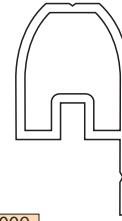

221023

S-1 フレーム × 3.64 m
ステンカラー

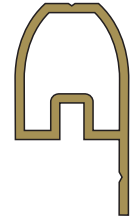

221025

S-2 用 粉受け × 3.64 m シルバー

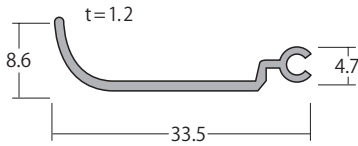

221024

S-2 フレーム × 3.64 m シルバー

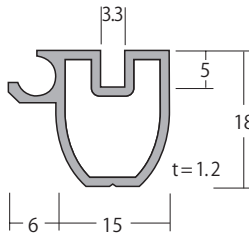

223009

S-2 用 サイドキャップグレー（左右1組）
（S-2 フレーム・粉受け・キャップの関係図）

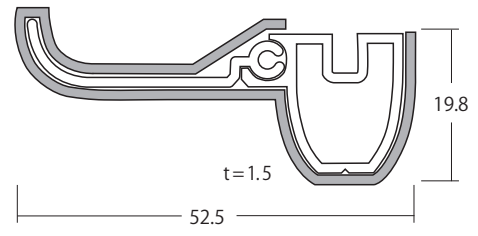

223005

S 用 樹脂コーナー シルバー

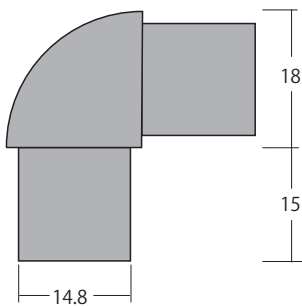

223006

S 用 樹脂コーナー ホワイト

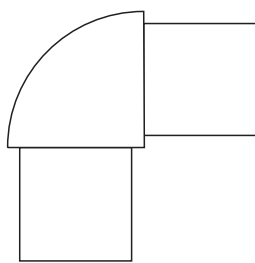

223007

S 用 樹脂コーナー ステンカラー

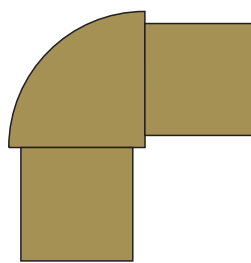

906034

鋼ピアスビス 4 × 13

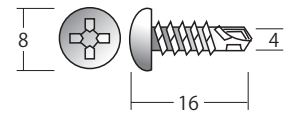

223010 S フレーム用 部品セット（吊下サイン製作に必要な部品）

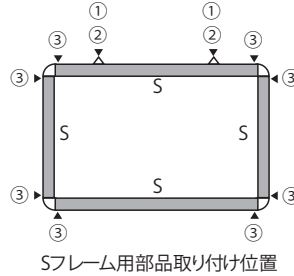
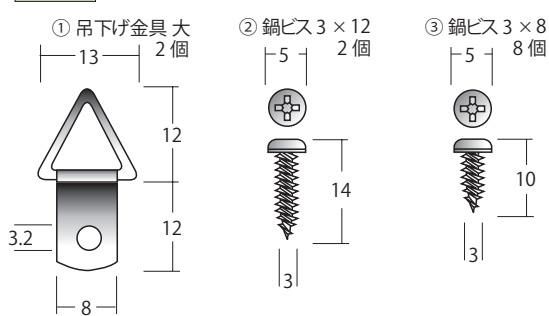

221030

3 ミリ複合板 ホワイトボード
3 × 910 × 1,820
（白板用面板：水性マジックで書き・消し可能）

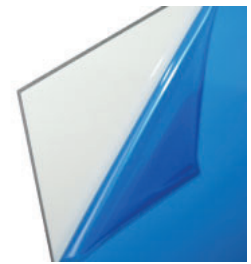

223011 ホワイトボード用 部品セット（白板製作に必要な部品）

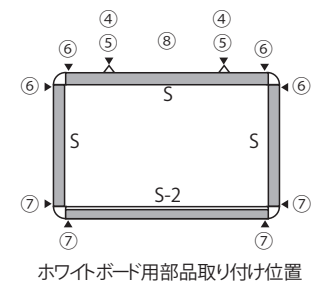
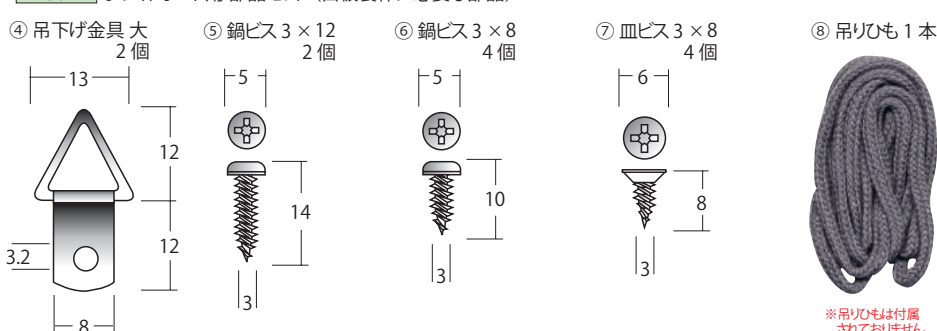

※吊りひもは付属
されていません

Sフレームの種類と使用方法

Sフレームは、
吊下げサインフレームです

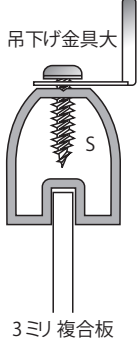

S-1フレームは、
壁面サインフレームです

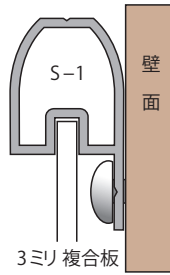

S-2フレームに粉受けをスライドさせると
チョーク受けになります

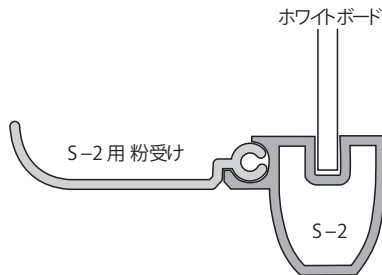

吊下げ金具



サイドキャップ



吊下げサインの補強方法

フレーム切断後
バリ取りをします

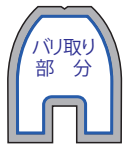

樹脂コーナーは、
フレームに差し込みます

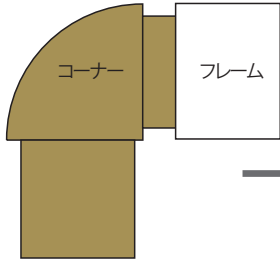

樹脂コーナーがフレームから抜ける
のを防ぐ為、ビス止めします

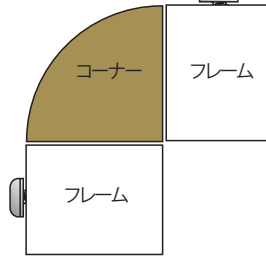

比較的大きな吊下げサインを製
作する場合、上下フレームに補
強を施して下さい (S-1) 上下
フレームのツバに平角棒をはわ
せビス止めします
補強の本数は、看板のサイズと
使用用途をふまえて判断下さい

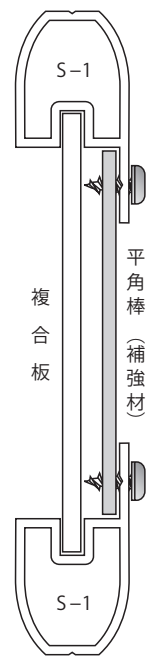

ホワイトボード製作の注意点

SとS-2フレームとの固定には、皿ビスを使用して下さい
丸ビスでは、サイドキャップが差し込めません

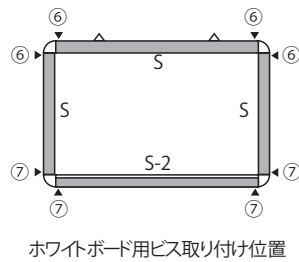
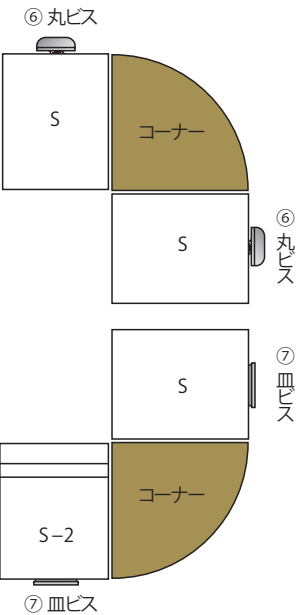

S-2フレームと粉受け
サイドキャップとの接合

壁面サイン製作の注意点

タテをSフレーム、ヨコをS-1フレーム
を使用した場合、樹脂コーナーがフレーム
から抜けるのを防ぐ為、ビス止めします

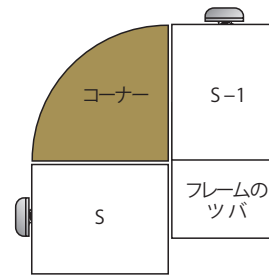

タテヨコをS-1フレームを使用した場合、
フレームのツバが看板の四隅で重なりま
すので切断して下さい

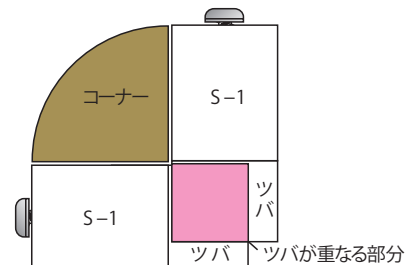

Sフレームの切断寸法

- 複合板サイズを基準にしたフレーム切断寸法
(例) 複合板サイズ W 2,000 × H 1,000 1セットの場合
フレーム切断寸法 1,991ミリ 2本
991ミリ 2本

- サインの外寸を基準にしたフレーム切断寸法
(例) 看板外寸 W 2,000 × H 1,000 1セットの場合
フレーム切断寸法 1,964ミリ 2本
964ミリ 2本