

組立の前に必ずお読みください

スマートロールストッカー ver2 製品組立説明書

この度は、お買い上げいただきありがとうございます。人体および財産への危害や損害を未然に防ぐため、本書をよくお読み頂き、内容をご理解された上で正しくご使用ください。

パーツリスト 組立て前にリスト通り揃っているかご確認ください

① 支柱×1 ② ベース(キャスター付)×1

③ 固定アーム×6

④ 支柱キャップ×1

⑤ 支柱用ネジ×6

⑥ 六角レンチ×1

組立方法

1 支柱とベースを取付けます

②ベースのセンターパーツを①支柱下部中央部の穴に差込み、周りのねじ穴を合わせて、⑤支柱用ネジを⑥六角レンチで固定します。(6ヶ所)

! この時ネジは最後まで固定せず 仮止めにしてください

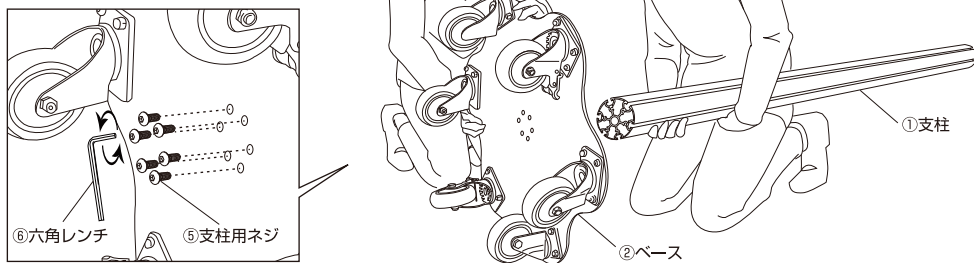

2 支柱の位置決めをします

①支柱の溝と②ベースの紙管受けが真っ直ぐになるように調整します。難しい場合は一度ロール紙を仮設置して調整してください。

仮設置の際は調整に③固定アームが必要です。④に従って取り付けてください。

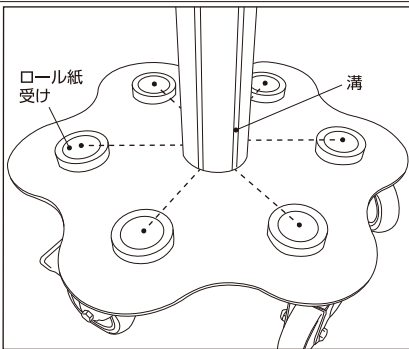

3 支柱用ネジを増し締めします

調整ができれば、先ほど仮止めていた⑤支柱用ネジを⑥六角レンチで増し締めします。

※調整は支柱を立てた状態が推奨です。

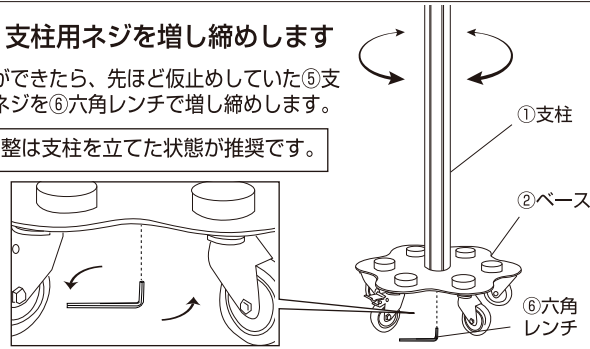

4 固定アームを取付けます

①支柱の溝の上部から
③固定アーム背面にある突起を
溝にはめ込み下にスライドします。

※ストッパーは上に上げた状態で降ろす

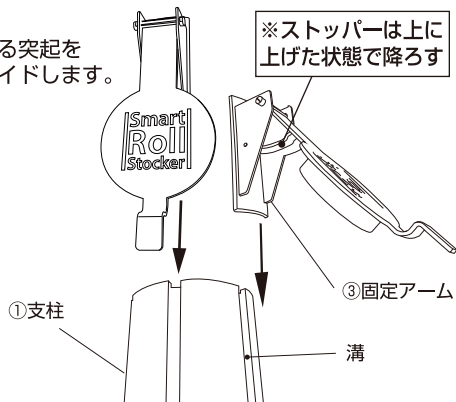

5 支柱キャップを取付けます

①支柱の上部に④支柱キャップをはめ込みます。
④支柱キャップ内側の突起が最後までしっかりはまるように入れます。

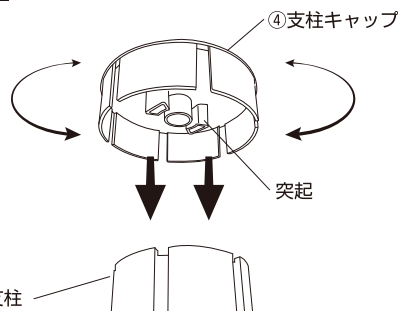

6 完成

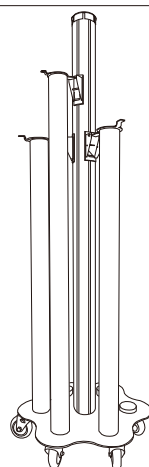

製品使用上のお願いとご注意

この説明書は製品を安全に正しく使用していただくための注意事項を記載しています。記載されている注意事項が守られていない場合、事故などが発生する原因となりますので、必ず厳守してください。また、次のような場合に発生した事故などにつきましては、責任を負いかねますのであらかじめご了承ください。人災・天災・地震などの不可抗力による事故、また、什器は屋内での使用を前提としておりますので、風雨にさらされる場所での使用はお避けください。発錆により、機能や性能が著しく低下することがあります。この取扱説明書は、必要とときにいつでも取り出せる場所に保管しておいてください。※この取扱説明書の内容は製品改良のため予告なく変更する場合があります。

本製品ご使用時の注意事項

●組立ては2名以上で行なって下さい。作業スペースを十分に確保し、床の養生を行った後、安全に組み立ててください。●組立て時は切傷・打撲を防ぐために軍手を着用して下さい。●什器は必ず平坦な床面に設置してください。紙材をのせて移動する場合、床に段差や傾斜及び凹凸の激しい場所での使用は転倒によって人が怪我をする恐れがありますので絶対にお避けください。●冷気の吹出口や雨・直射日光の当たる場所での使用はお避けください。発錆、ひいては部品の劣化による破損の原因となります。●商品の汚れはシンナーや薬品を使用せず、よく絞った雑巾でふき取ってください。発錆による破損の原因となります。

組立の前に必ずお読みください

スマートロールストッカー ver2 製品取扱説明書

この度は、お買い上げいただきありがとうございます。人体および財産への危害や損害を未然に防ぐため、本書をよくお読み頂き、内容をご理解された上で正しくご使用ください。

使用方法

ロール紙設置方法

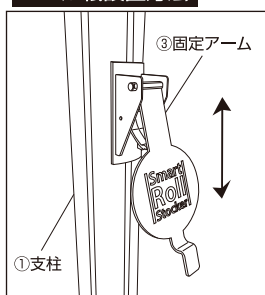

取り付けるロール紙の長さによって③固定アームを上下にスライドすることで高さを調節できます。

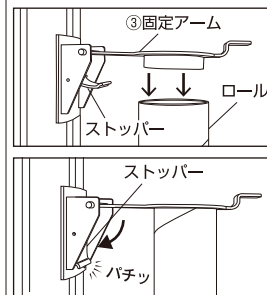

高さの調節ができたから③固定アームの押さえ部分をロール紙芯の穴にはめ込み図のようにストッパーで固定します。

※アームを水平に調整し、ストッパーを固定してください

アタッチメント付け外し方法

ロール紙受けのアタッチメントは付け外し可能です。ロール紙芯のサイズによって調整してください

3インチ用の矢印の突起をそれぞれ2インチ用の矢印の部分に嵌め込み下図のように回すことで、付け外しができます。

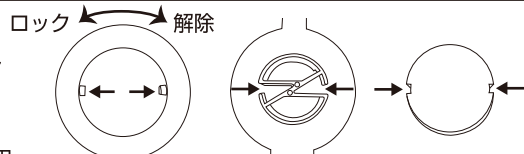

アタッチメント 上下共通(3インチ) ③固定アーム 裏面 (2インチ) ベース用 ロール紙受け (2インチ)

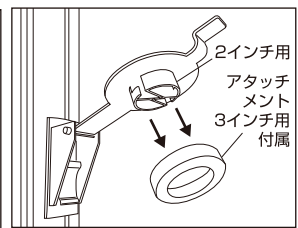

ロール紙芯推奨サイズ

2インチ	内寸Φ50~53mm
3インチ	内寸Φ75~78mm

下部のロール紙受け部分も固定アームと同様にアタッチメントの付け外し可能です。

上記ロール紙受けのアタッチメント付け外し方法を参考にしてください

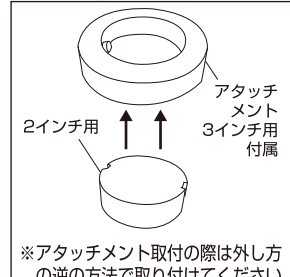
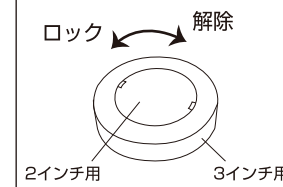

※アタッチメント取付の際は外し方の逆の方法で取り付けてください

キャスター固定方法

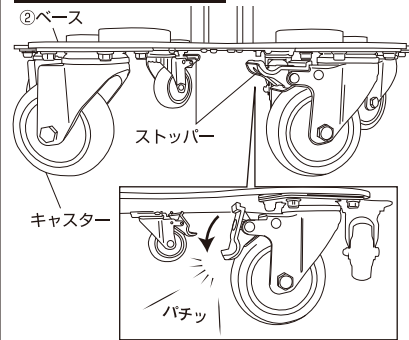

本体の設置場所が決まったらキャスターのストッパーで固定できます。(2ヶ所)

オプションパーツ

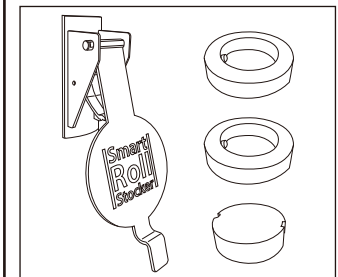

62567-02 アーム受けセット

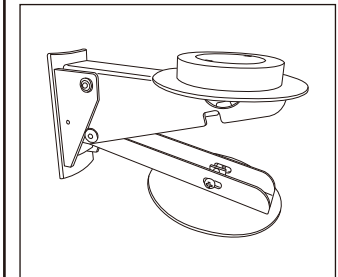

62567-03 中間アームセット

製品使用上のご留意

この説明書は製品を安全に正しく使用していただくための注意事項を記載しています。記載されている注意事項が守られていない場合、事故などが発生する原因となりますので、必ず厳守してください。また、次のような場合に発生した事故などにつきましては、責任を負いかねますのであらかじめご了承ください。人災・天災・地震などの不可抗力による事故、また、什器は屋内での使用を前提としておりますので、風雨にさらされる場所での使用はお避けください。発錆により、機能や性能が著しく低下することがあります。この取扱説明書は、必要とときにいつでも取り出せる場所に保管しておいてください。※この取扱説明書の内容は製品改良のため予告なく変更する場合があります。

本製品ご使用時の注意事項

●組立ては2名以上で行なって下さい。作業スペースを十分に確保し、床の養生を行った後、安全に組み立ててください。●組立て時は切傷・打撲を防ぐために軍手を着用して下さい。●什器は必ず平坦な床面に設置してください。紙材をのせて移動する場合、床に段差や傾斜及び凹凸の激しい場所での使用は転倒によって人が怪我をする恐れがありますので絶対にお避けください。●冷気の吹出口や雨・直射日光の当たる場所での使用はお避けください。発錆、ひいては部品の劣化による破損の原因となります。●商品の汚れはシンナーや薬品を使用せず、よく絞った雑巾でふき取ってください。発錆による破損の原因となります。